

QUICK•STEP® PERFIL INCIZO®

<u>Código de referencia</u>	<u>Foto</u>	<u>Dimensiones</u>	<u>Unidades del envase</u>
QSINCP(-)MD215		13 mm x 48 mm x 215 cm	1 (cuchilla + riel incluidos)

**Descripción del producto**

El perfil de tecnología Incizo® es una solución sencilla para dar a su suelo Quick-Step® el acabado perfecto que necesita. La cuchilla que se entrega con el producto le permite crear cualquier perfil que pueda imaginar: perfil de dilatación, perfil de adaptación, perfil de transición, perfil final y también moldura de escalón.

El perfil Incizo® supone una solución práctica y económica.

Contenido: el perfil Incizo, un riel multiuso y una práctica cuchilla.

Aplicaciones

La madera es el componente principal de los suelos Quick-Step®. Dado que la humedad de una habitación puede variar entre estaciones, es indispensable que el suelo pueda expandirse y contraerse. El suelo debe poder expandirse y encogerse en todas las direcciones. Por eso es necesario dejar una junta de dilatación de 8 a 12 mm. como mínimo en todo su contorno. Puede utilizarse el perfil Incizo® Quick-Step® para rematar esta junta. Quick-Step® también dispone de una variada gama de rodapiés para dar el acabado perfecto

a la junta de dilatación (contra las paredes). (Encontrará más información sobre los rodapiés Quick-Step® en www.quick-step.com).

Puede utilizarse el perfil Incizo® Quick-Step® para 5 aplicaciones distintas.

√ Perfil de dilatación

El perfil de dilatación de Quick-Step® sirve para unir dos suelos en: entradas, puertas, habitaciones con forma de L o habitaciones donde el suelo supera los 12 metros de longitud o de anchura.



√ Perfil de adaptación

El perfil de adaptación Quick-Step® sirve como nexo de unión entre un suelo Quick-Step® y un suelo de otro tipo, como recubrimiento de un suelo más bajo, como baldosas, vinílico o parquet.



√ Perfil de borde

El perfil final de Quick-Step® sirve para rematar el borde de un suelo frente a una superficie vertical, como puertas correderas, ventanas de baja abertura, peldaños ligeramente más altos o suelos de baldosas.



√ Perfil de transición

El perfil de transición de Quick-Step® hace de nexo de unión con una alfombra fija, por ejemplo.



√ Moldura de escalón

También puede cubrir sus escaleras o escalones con tarimas Quick-Step®, en combinación con el perfil Incizo como perfil de escalera. En este caso, se necesita un subperfil de aluminio para su instalación en las escaleras, que debe ser pedido por separado.



Por favor, consulte la ficha técnica de ese subperfil Incizo para aprender más acerca de la instalación como un perfil de escalera.

Características

- √ Excelente superficie laminada resistente al desgaste y a los arañazos
Gracias a sus duraderas laminas, el perfil Incizo® de Quick-Step® resiste sin problemas los arañazos y el desgaste.
- √ No incluye incómodas juntas, a diferencia de otros perfiles multiuso
- √ Base de HDF adherida y hermética
El principal componente del perfil Incizo® de Quick-Step® es la madera. La base MDF es resistente a la humedad, para que su perfil se mantenga siempre en perfectas condiciones.
- √ Raíl multiuso.
También puede utilizar el raíl suministrado en instalaciones con considerables diferencias de altura ; para ello basta doblar el borde.
- √ Accesorios a juego
Este perfil Incizo® de Quick-Step® está disponible en varios diseños y estructuras de superficie que se adaptan perfectamente al suelo.
- √ Económico
Puede utilizar las piezas sobrantes del perfil para otras aplicaciones, y aprovechar así todo el producto.
- √ Sencillo
Otra ventaja añadida de este perfil multiuso es que siempre tendrá a mano la solución más correcta.
- √ Paquete completo
Junto con el perfil multiuso se entrega el rail y la cuchilla.



Instrucciones de uso

✓ Perfil de dilatación

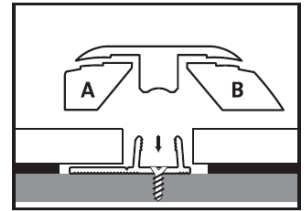
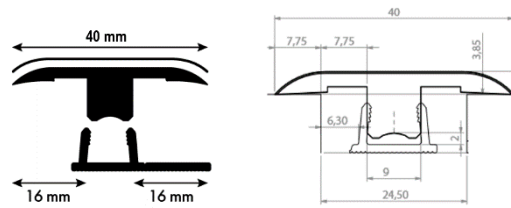

Sierre el perfil hasta lograr la longitud adecuada. Corte la sección A y la B con la cuchilla para formar el perfil de dilatación.
 Nota: corte ambos largos primero y después retire los dos bloques.

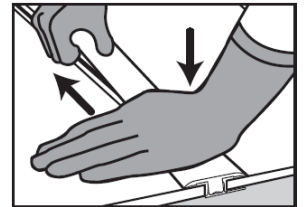

Al instalar el suelo, asegúrese de tener suficiente espacio entre las dos superficies que conectan con el perfil. Fíjese en la junta de dilatación entre las patas levantadas del rail (donde irá el perfil) y el suelo. Sierre el rail de plástico hasta alcanzar la longitud correcta y céntrelo sobre la base en el espacio abierto, entre las dos superficies del suelo. Puede encajar el rail de distintas formas: (vea más abajo) Empuje suavemente el perfil de un lado a otro en el raíl. Presione hasta encajarlo en el suelo.

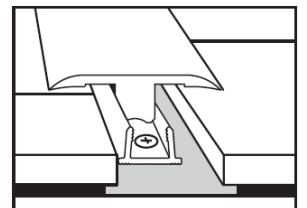

¡ Incizo con subperfil **nero**:

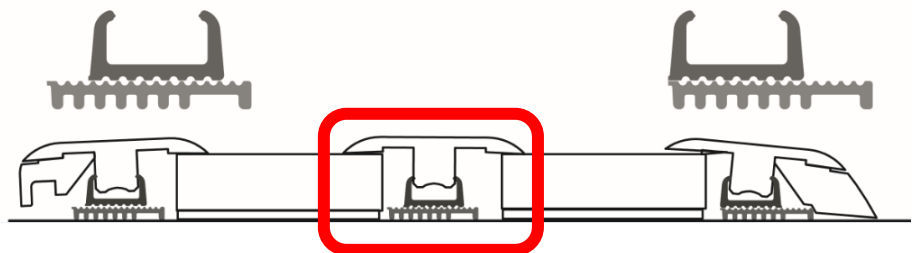
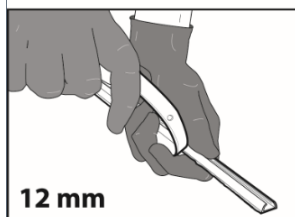
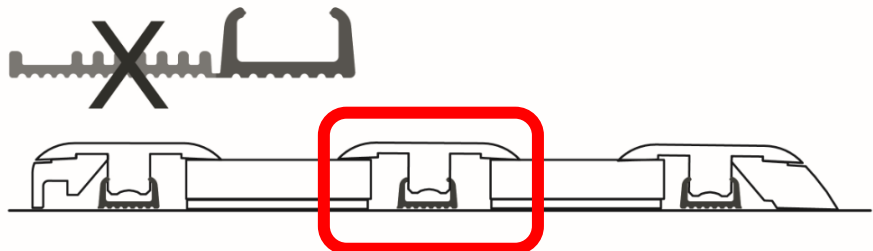
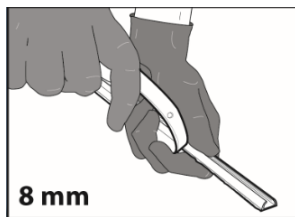

√ Perfil de adaptación

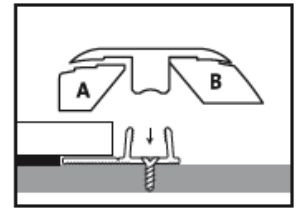
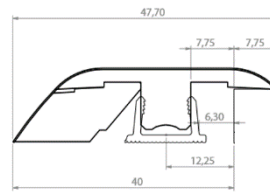
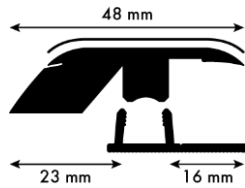

En primer lugar, sierre el perfil hasta lograr la longitud adecuada. Con ayuda de la cuchilla, corte la sección A para formar un perfil de adaptación.

Haga una marca en la base donde desea colocar el suelo de Quick-Step®. Permita que la base continúe hasta llegar a esta línea: es mejor colocar el rail (donde encajaremos el perfil de adaptación) en la base después. Asegúrese de colocar el suelo de Quick-Step® a suficiente distancia del borde del subsuelo. Fíjese en la junta de dilatación entre las patas levantadas del rail (donde irá el perfil) y el suelo. Acople el rail de plástico en la base, con el borde largo en dirección al suelo. Hay dos formas de hacer esta operación: vea más abajo. Empuje suavemente el perfil de un lado a otro para introducirlo en el raíl. Presione hasta encajarlo en el suelo.

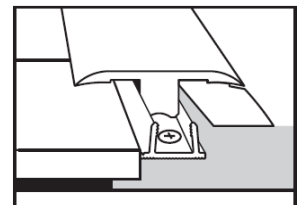
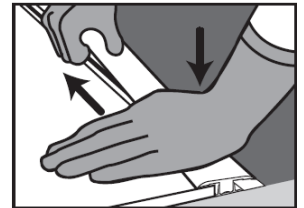

¡ Incizo con subperfil **nero**:

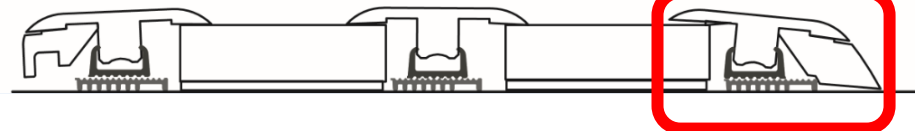
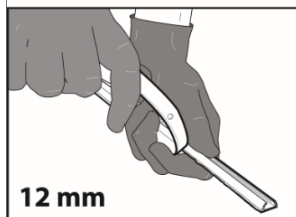
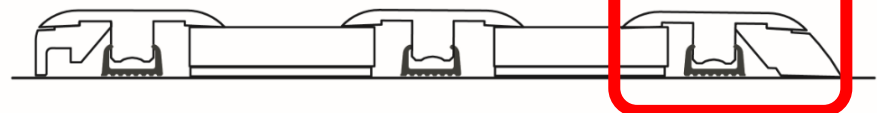
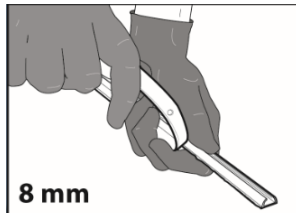

√ Perfil de borde / Perfil de transición

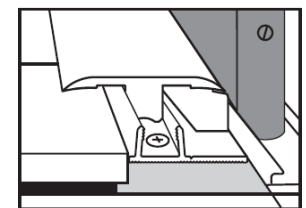
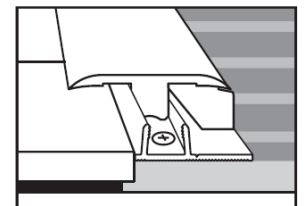
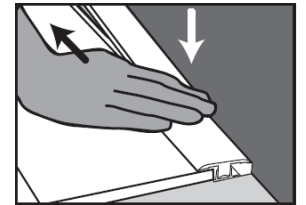
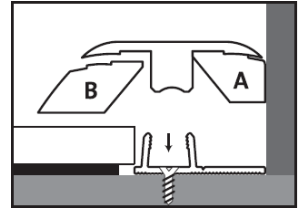
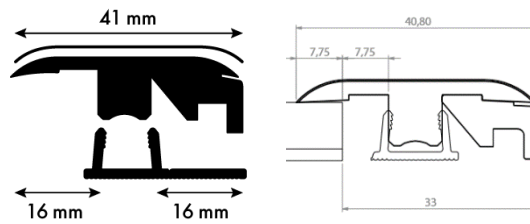

En primer lugar, sierre el perfil hasta lograr la longitud adecuada. Con ayuda de la cuchilla, corte la sección B para formar un perfil de borde.

Instalación en una superficie vertical:

Sierre el rail de plástico hasta lograr la longitud adecuada y colóquelo sobre la base, con el borde contra la superficie vertical. Este borde sirve para marcar la distancia. Acople el rail: véase más abajo. Asegúrese de que haya una junta de dilatación suficiente entre el suelo y las patas del rail en que irá encajado el perfil.

Empuje suavemente el perfil de un lado a otro para introducirlo en el raíl. Presione hasta colocarlo contra el suelo.

Instalación en una superficie vertical:

Idéntica a la instalación del perfil de adaptación.

¡ Incizo con subperfil **nero**:

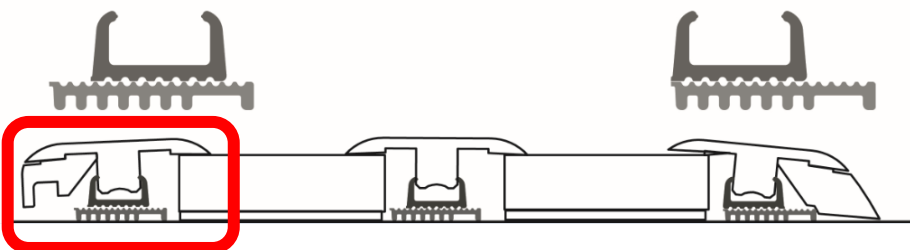
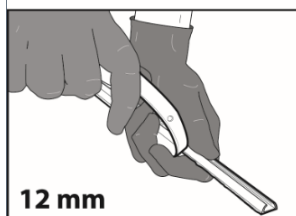
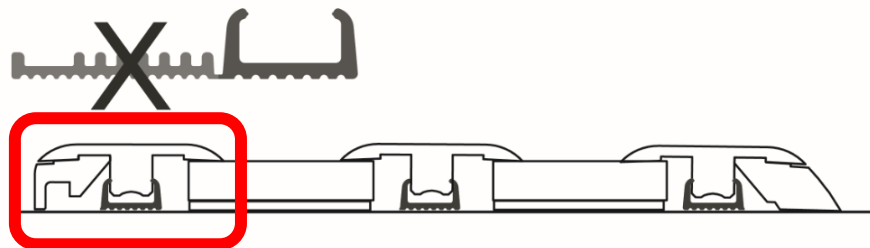
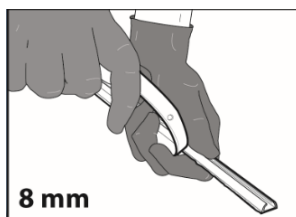

√ Instalación del raíl multiuso

- Instalación normal:

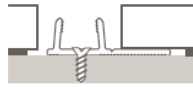

- Instalación con diferencias de altura considerable
Para instalar suelos con un grosor superior a 9 mm.,
como por ejemplo, los suelos Quick-Step® 9,5 mm.

Desprenda el borde del raíl en la ranura, en toda la extensión del raíl. Coloque la pieza desprendida bajo el raíl para que supla la diferencia de altura con el suelo. Acople con fuerza ambas piezas en el suelo.



¡ Incizo con subperfil **nero**:

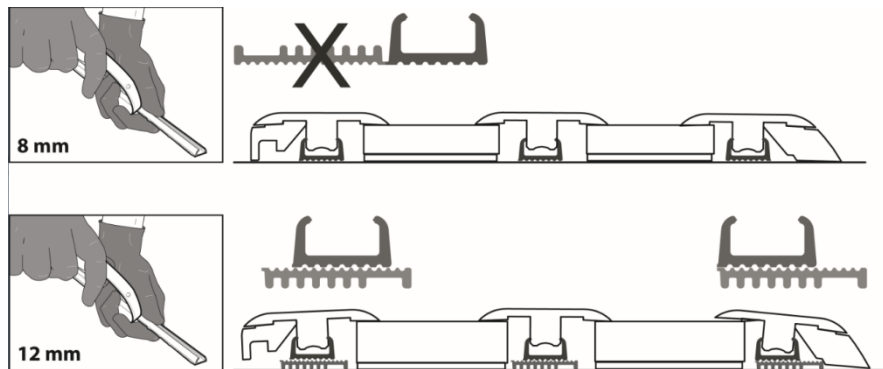

- ¿Cómo hacer el acoplamiento?

- Con tornillos:

El raíl puede acoplarse a la base con ayuda de tornillos. Aproveche los orificios ya preparados entre las patas del raíl para esta tarea. Tenga cuidados con las tuberías de debajo.

- Con la cola ONE4ALL de Quick-Step®:

Con esta cola ultrafuerte es posible acoplar firmemente todos los raíles a la base. Y no tendrá que preocuparse de las tuberías subterráneas como al utilizar tornillos. Esta cola también tiene un gran poder adhesivo inicial, lo que significa que puede presionar el perfil Incizo® fácilmente para encajarlo en el raíl inmediatamente.



√ Cuando utilice la cuchilla

TENGA CUIDADO: La punta del perfil de corte y de la cuchilla está muy afilada, por lo que deberá llevar siempre guantes.

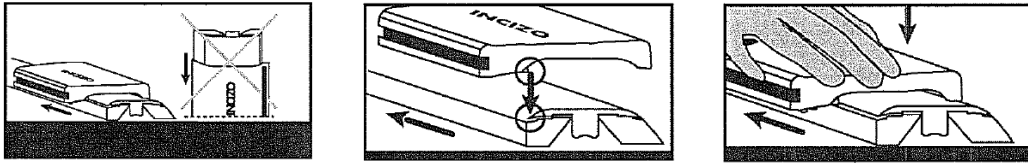

Al hacer el corte, coloque siempre el perfil horizontalmente en una base estable.

Coloque la sierra longitudinal en la parte superior del perfil para que la cuchilla pueda pasar por debajo de ella en la estrecha abertura de la cabeza del perfil.

Cuando corte con la sierra, mantenga el nivel de presión del perfil y pásela sobre el perfil en dirección de la flecha.

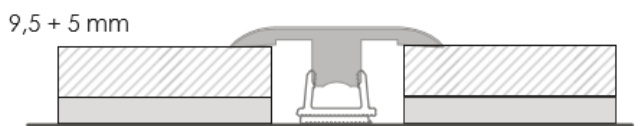
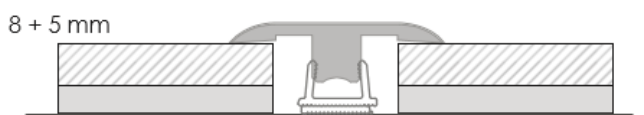
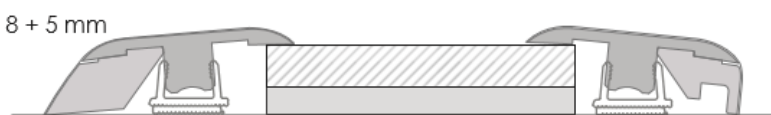
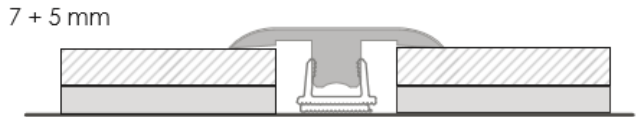
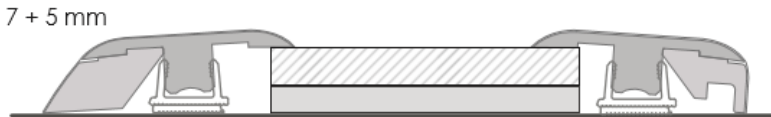
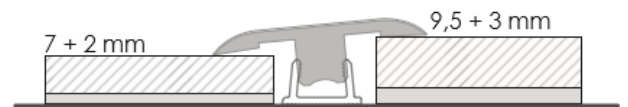
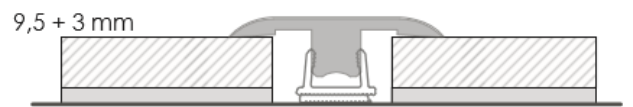
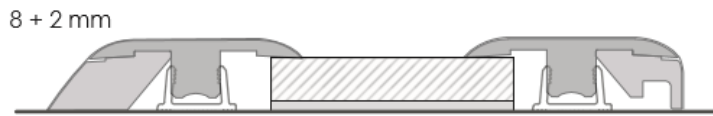
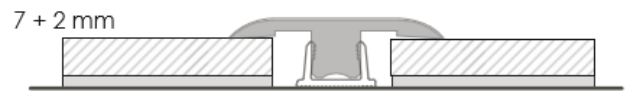
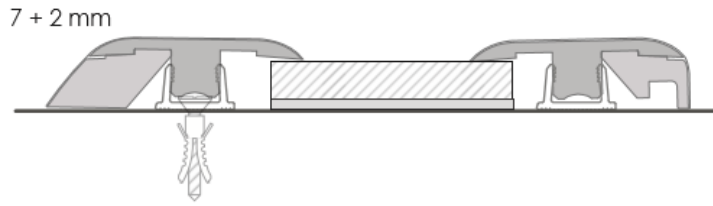

Impressive

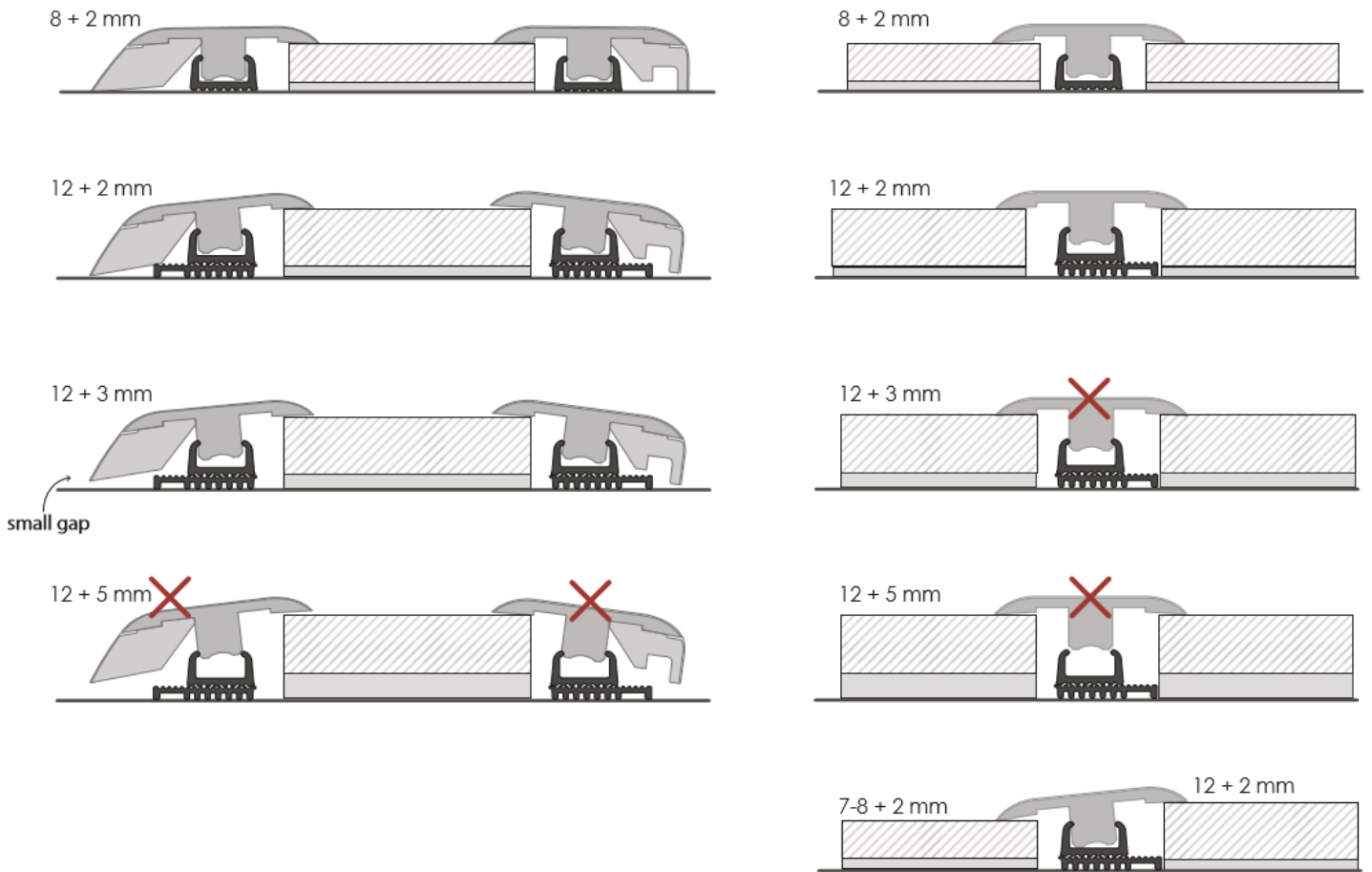

LAMINATE - LVT

